

STAMBENO POSLOVNI KOMPLEKS, JARNOVIĆEVA - LHOTKINA, PREČKO, ZAGREB
PODZEMNA GARAŽA - DIO GARAŽE OZNAKE G3

Visina parkirališta cca 298 cm

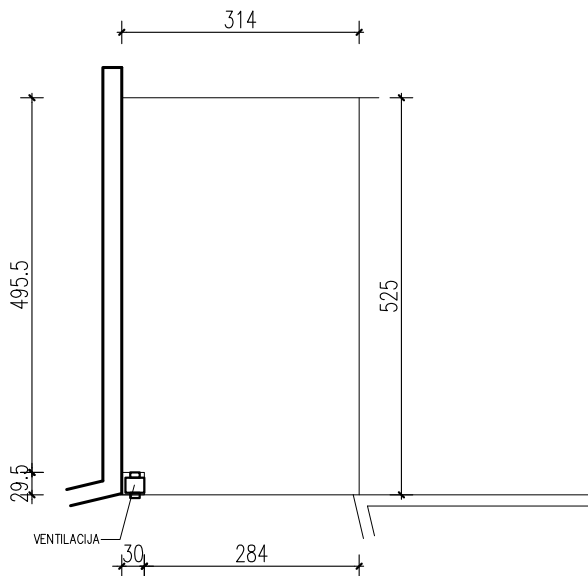

MJ 1:100

PODRUM -1, PARKIRALIŠTE G3-19

P= 16.40 m²

NAPOMENE:

Po potrebi treba omogućiti pristup zajedničkim instalacijama
Na nacrtu nisu prikazane instalacije iznad kote +220 od gotovog poda.

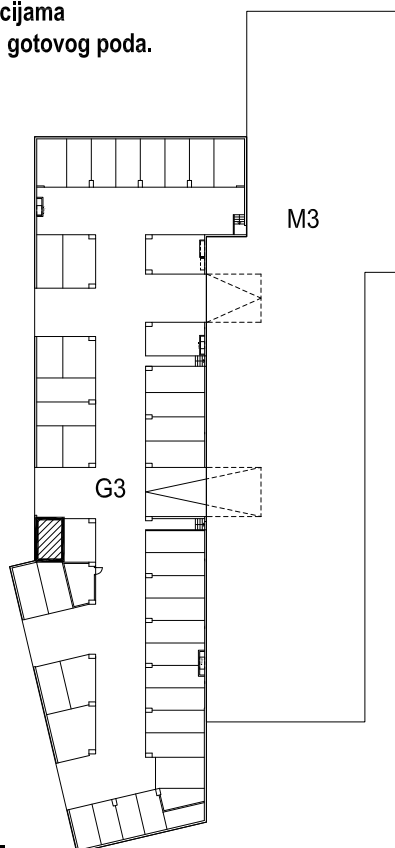

POLOŽAJ PARKIRALIŠTA U GARAŽI