

PODZEMNA GARAŽA CD i PODZEMNI DIJELOVI ZGRADE D3 - Lovinčićeva- Ivekovićeve- Ul. B.Perice, Zagreb

Visina parkirališta cca 255 cm

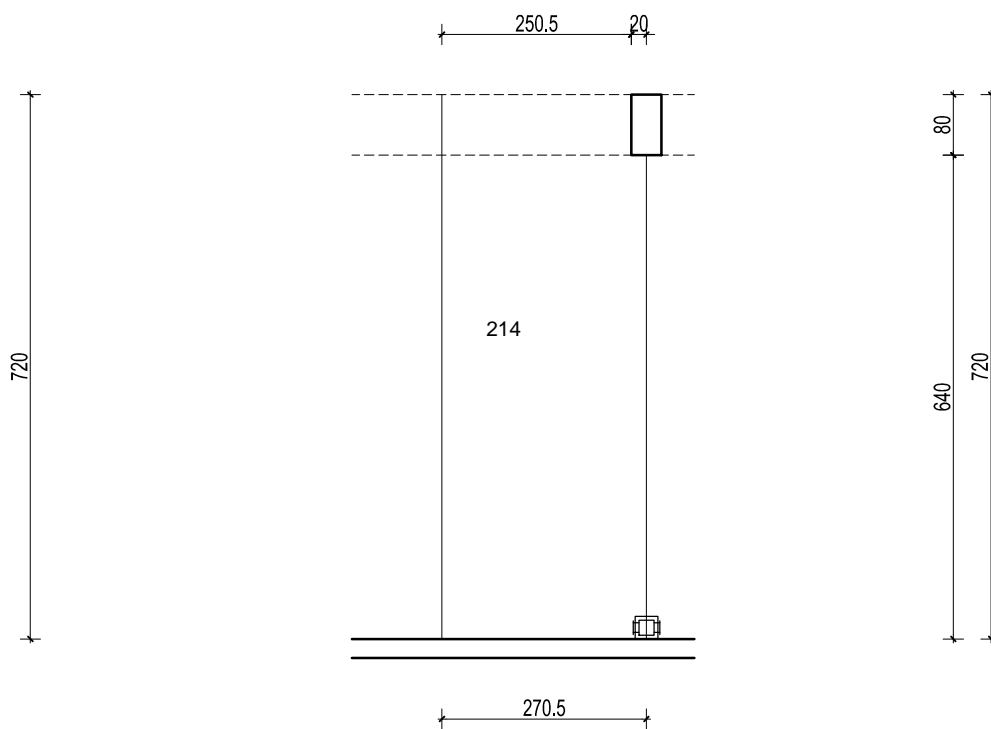

MJ 1:100

**PODRUM -2, PARKIRALIŠTE CD-214**

**P= 19,27 m<sup>2</sup>**

NAPOMENA: PRISTUP ZAJEDNIČKIM INSTALACIJAMA POTREBNO JE OMOGUĆITI PO POTREBI

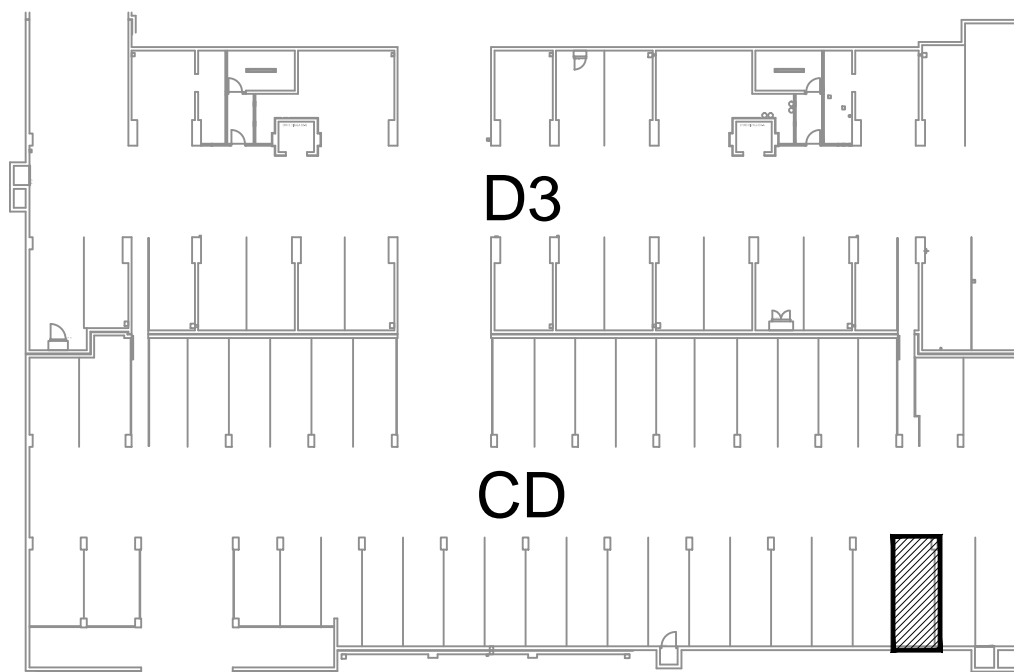

**PODRUM -2**

**POLOŽAJ PARKIRALIŠTA U GARAŽI**