

Visina parkirališta cca 280 cm

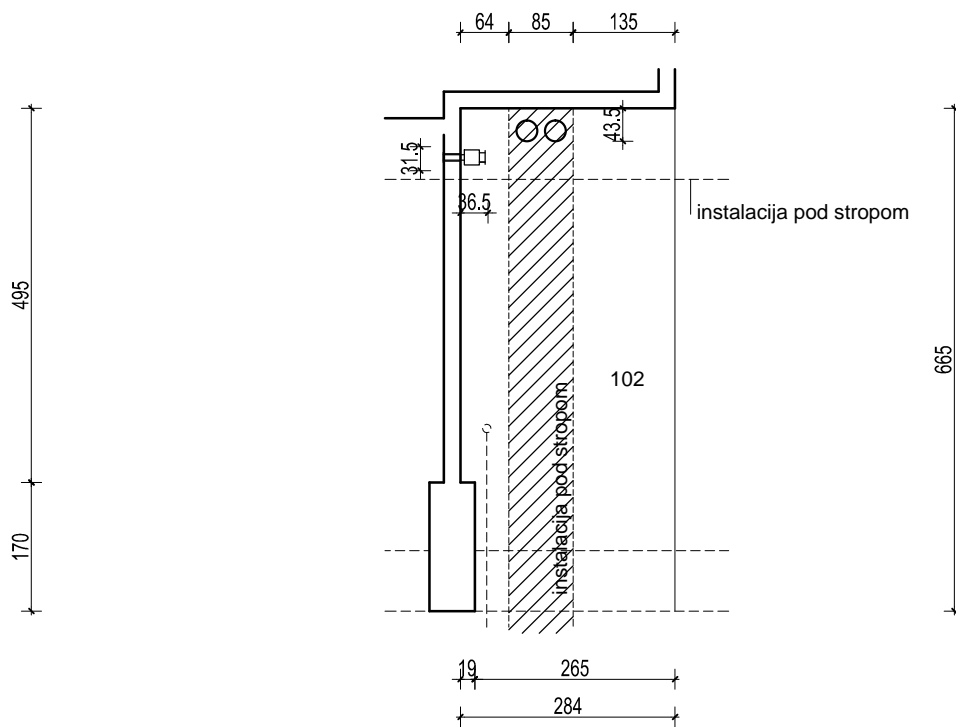

MJ 1:100

PODRUM -1, PARKIRALIŠTE D3- 102

P= 18,08 m²

NAPOMENA: PRISTUP ZAJEDNIČKIM INSTALACIJAMA POTREBNO JE OMOGUĆITI PO POTREBI

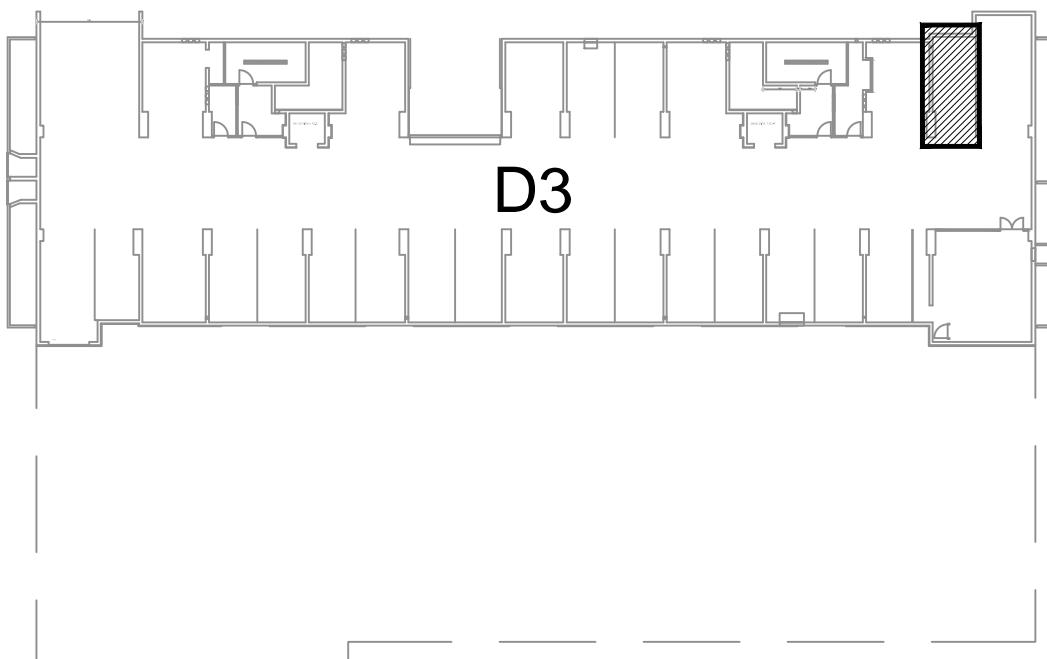

PODRUM -1

POLOŽAJ PARKIRALIŠTA U GARAŽI