

PODZEMNA GARAŽA C DILATACIJA C1

ULICA MARIJANA ČAVIĆA - BORONGAJSKA CESTA, ZAGREB

PGM CG1-05

PODRUM -1

P = 16,75 m²

POLOŽAJ PGM U GARAŽI

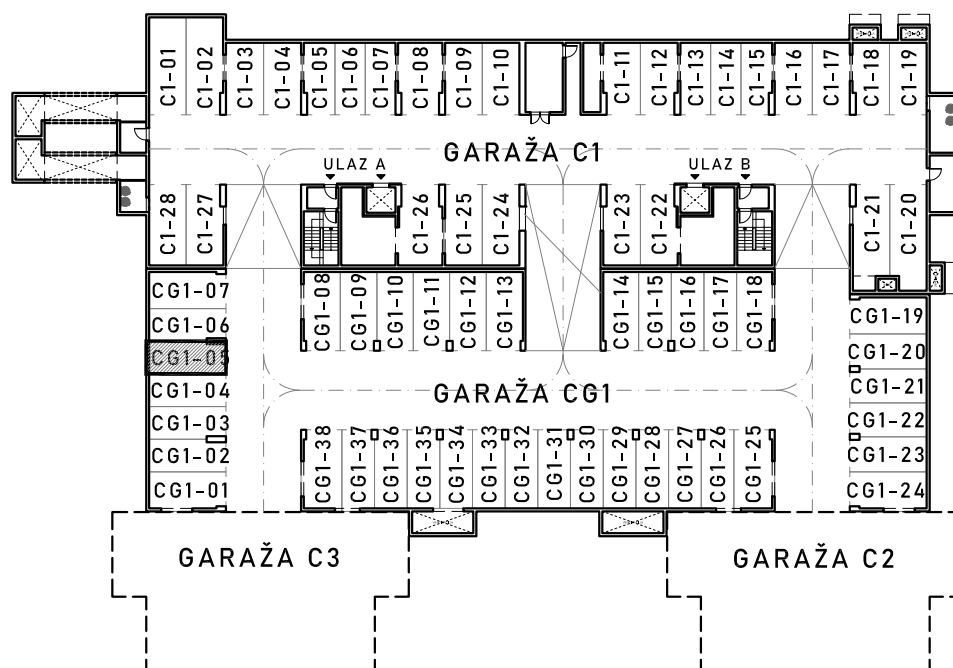

VISINA ETAŽE ≈ 265 cm

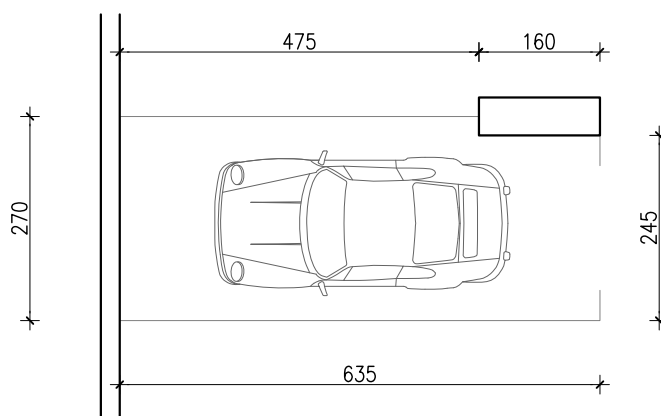

NAPOMENA:

- na nacrtu nisu prikazane instalacije iznad kote +210 cm od gotovog poda
- po potrebi omogućiti pristup zajedničkim instalacijama